

**2019/20**  
**SPECIAL**



**50** ans  
**bedrunka+hirth**  
Workplace up to date – mehr Raum zum Arbeiten

LIVRAISON  
SOUS  
10 JOURS

MADE  
IN  
GERMANY



**Armoire à  
 tiroirs mobile**

Ref. No. 68.221AM

Plus d'informations à la page 3

**600,- €**

Valable jusqu'au  
31.03.2020



## Couleurs standards

- Revêtement poudré respectueux de l'environnement, 15 couleurs standards, produit bicolore sans supplément.
- **Merci d'indiquer les couleurs souhaités à la commande sans quoi nous livrerons notre standard: Bâtis gris clair 7035 et façades bleu clair 5012**

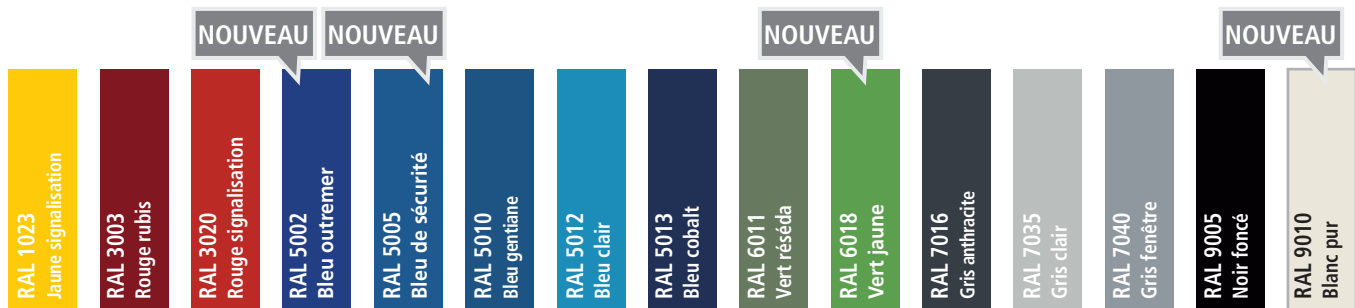

## Tiroirs extensions



Tous les tiroirs sont maintenant équipés d'extensions 100%.

- Série T500 mm:  
Toutes les hauteurs de tiroirs, charge 50kg
- Série T736 mm:  
Tiroirs avec façade 50mm, charge 70 kg
- Tiroirs à partir de 75mm, charge 100 kg
- Tiroirs CNC à partir de 300mm de hauteur, charge 180kg
- Glissières avec roulement à billes

## Expédition 72 h



Pour les produits portant ce logo, l'expédition de la marchandise se fera dans les 72h dans les RAL 7035/5012 pour une livraison sous 10 jours.

## Certificats



**Certificat TUV Rheinland et „GS“ sur toute nos armoires à tiroirs T736**

**BEST OF SPECIAL**

- Tiroirs extensions 100%
- Tiroirs avec façade 50mm, charge 70 kg
- Tiroirs à partir de 75mm, charge 100 kg
- Dimensions utiles des tiroirs: 600 x 600 mm
- Glissières avec roulement à billes
- Mécanisme anti-basculement

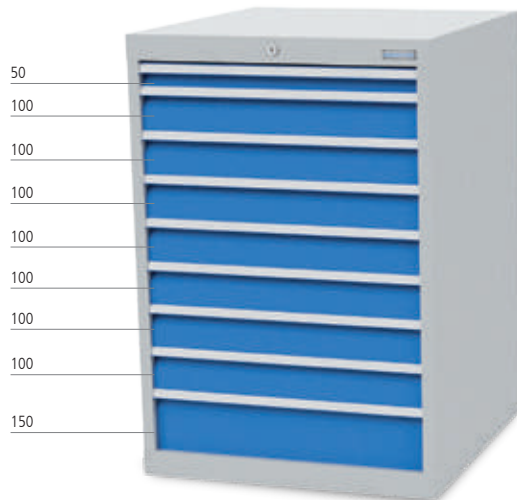

**Armoire à tiroirs R 24-24**

- 9 x Tiroirs

LIVRAISON  
SOUS  
10 JOURS

Ref. No.	Dim. en mm (L x P x H)	Prix en €
700/1710V10A	705 x 736 x 1019	<b>959,00</b>

**DÉTAILS DU PRODUIT DE LA COUVERTURE**

50 ans

- Tiroirs extension 100%, charge 50 kg par tiroir
- Dimensions utiles des tiroirs: 600 x 400 mm
- Poignée
- Incl. Rebord en métal relevé sur 3 côtés
- Compartimentages à la page 25



**Armoire à tiroirs mobile R 24-16**

- 5 x Tiroirs
- 4 x Roulettes Ø 125 mm, 2 x avec freins

Ref. No.	Dim. en mm (L x P x H)	Prix en €	Prix jubilé en €
68.221AM	680 x 500 x 990	<del>646,00</del>	<b>600,00</b>

- Tiroirs extension 100%, charge 100 kg
- Dimensions utiles des tiroirs: 450 x 600 mm
- Plateau hêtre multiplis 40 mm



**Etabli R 18-24**

- Gauche: 4 x Tiroirs | droite: 4 x Tiroirs

kg  
1000

**Équipement supérieur**

- 2 x Montants perforés 650 mm, 2 x Panneaux perforés 1500 x 302 mm
- 1 x étagère inclinable 1500 x 220 mm
- Lot de 10 crochets
- Lot de 17 bacs de différentes tailles

LIVRAISON  
SOUS  
10 JOURS

Ref. No.	Dim. en mm (L x P x H)	Prix en €
03.14.18VA	Etabli, 1500 x 750 x 859	<b>959,00</b>
03.14.18V9A	Etabli, 1500 x 750 x 959	<b>983,00</b>
03.900.15.18A	Équipement supérieur	<b>256,00</b>

- Tiroirs extension 100%, charge 100 kg
- Dimensions utiles des tiroirs: 450 x 600 mm
- Glissières avec roulement à billes
- Mécanisme anti-basculement

**PRIX SPÉCIAL POUR LE LOT DE 2**



**Etabli R 18-24**

- Plateau hêtre multiplis 40 mm
- 2 x Tiroirs
- 1 x Demi tablette basse

Ref. No.	Dim. en mm (L x P x H)	Quantité	Prix en €
03.14.32VA	1500 x 750 x 859	1 pièce	<b>510,00</b>
		2 pièces	<b>959,00</b>

Merci d'indiquer systématiquement les couleurs souhaités, sans quoi nous livrerons les produits en RAL 7035 pour les bâtis et RAL 5012 pour les façades



### Armoire à tiroirs Profondeur 736 | 705 x 736 x 819 mm (L x P x H) | R 24-24

- Tiroirs extensions 100%
- Tiroirs avec façade 50mm, charge 70 kg
- Tiroirs à partir de 75mm, charge 100 kg
- Dimensions utiles des tiroirs: 600 x 600 mm
- Glissières avec roulement à billes
- Mécanisme anti-basculement



#### Socle pour transpalette

- Façade avant et arrière vissable
- Inclus matériel de fixation

LIVRAISON  
SOUS  
10 JOURS

Ref. No.	Dim. en mm (L x P x H)	Prix en €
01.070.012A	705 x 736 x 100	110,00



■ 5 x Tiroirs

Ref. No.	Prix en €
780/0221V10A	737,00



■ 6 x Tiroirs

Ref. No.	Prix en €
780/1311V10A	806,00

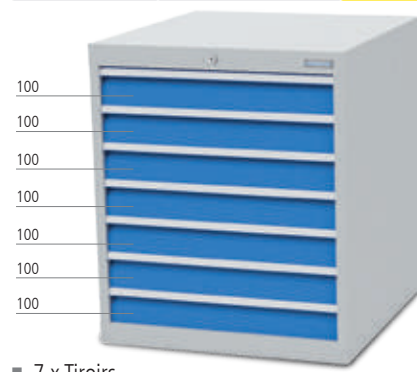

■ 7 x Tiroirs

Ref. No.	Prix en €
780/0700V10A	875,00

### 705 x 736 x 919 mm (L x P x H)

### 705 x 736 x 1319 mm (L x P x H)



■ 6 x Tiroirs

Ref. No.	Prix en €
790/1131V10A	823,00



■ 8 x Tiroirs

Ref. No.	Prix en €
790/0800V10A	909,00

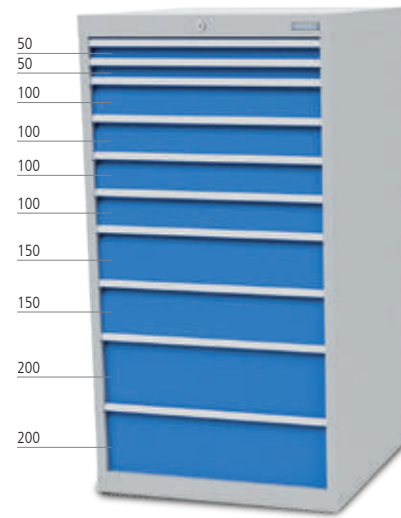

■ 10 x Tiroirs

Ref. No.	Prix en €
713/2422V10A	1.337,00

### Accessoires pour dimensions de tiroirs 600 x 600 mm



#### Caoutchouc cannelé

- Façade 50 à 200mm

Ref. No.	Prix en €
140A	23,00

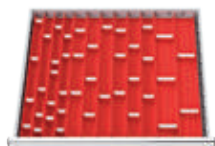

#### Couloirs plastiques

- Façade 50-75 mm

Ref. No.	Prix en €
130A	59,00



#### Bacs plastiques

- Façade 75 - 100 mm

Ref. No.	Prix en €
132A	52,00



#### Bacs plastiques

- Façade 75 - 100 mm

Ref. No.	Prix en €
134A	47,00



#### Compartmentage métallique

- Façade 100 mm

Ref. No.	Prix en €
139BLH100A	33,00

compartimentages à la page 5 et 21

## Armoire à tiroirs Profondeur 736 | 705 x 736 x 1019 mm (L x P x H) | R 24-24

- Tiroirs extensions 100%
- Tiroirs avec façade 50mm, charge 70 kg
- Tiroirs à partir de 75mm, charge 100 kg
- Dimensions utiles des tiroirs: 600 x 600 mm
- Glissières avec roulement à billes
- Mécanisme anti-basculement

**BESTSELLER**



■ 6 x Tiroirs

LIVRAISON  
SOUS  
10 JOURS

Ref. No.	Prix en €
700/1131V10A	549,00



■ 6 x Tiroirs

LIVRAISON  
SOUS  
10 JOURS

Ref. No.	Prix en €
700/1122V10A	549,00



■ 7 x Tiroirs

LIVRAISON  
SOUS  
10 JOURS

Ref. No.	Prix en €
700/1321V10A	647,00



■ 8 x Tiroirs

LIVRAISON  
SOUS  
10 JOURS

Ref. No.	Prix en €
700/2321V10A	959,00

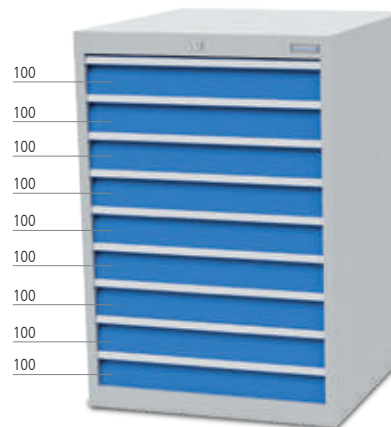

■ 9 x Tiroirs

LIVRAISON  
SOUS  
10 JOURS

Ref. No.	Prix en €
700/0900V10A	1.043,00



■ 9 x Tiroirs

LIVRAISON  
SOUS  
10 JOURS

Ref. No.	Prix en €
700/2223V10A	1.043,00

### Accessoires pour dimensions de tiroirs 600 x 600 mm



**Compartmentage métallique**

- Façade 100 mm

Ref. No.	Prix en €
138BLH100A	39,00



**Compartmentage métallique**

- Façade 100 mm

Ref. No.	Prix en €
146BLH100A	24,00



**Compartmentage métallique**

- Façade 150 mm

Ref. No.	Prix en €
139BLH150A	35,00



**Compartmentage métallique**

- Façade 150

Ref. No.	Prix en €
144BLH150A	20,00



**Compartmentage métallique**

- Façade 200 mm

Ref. No.	Prix en €
146BLH200A	26,00

compartmentages à la page 4 et 21

### Armoire à tiroirs Profondeur 736 | 1005 x 736 x 1019 mm (L x P x H) | R 36-24

- Tiroirs extensions 100%
- Tiroirs avec façade 50mm, charge 70 kg
- Tiroirs à partir de 75mm, charge 100 kg
- Dimensions utiles des tiroirs: 900 x 600 mm
- Glissières avec roulement à billes
- Mécanisme anti-basculement

**BESTSELLER**



■ 8 x Tiroirs

Ref. No.	Prix en €
100/2321V10A	1.199,00

**1005 x 736 x 1019 mm (L x P x H)**



■ 7 x Tiroirs

Ref. No.	Prix en €
100/1231V10A	989,00

#### Socle pour transpalette

- Façade avant et arrière vissable
- Inclus matériel de fixation



Ref. No.	Dim. en mm (L x P x H)	Prix en €
01.100.012A	1005 x 736 x 100	119,00



■ 6 x Tiroirs

Ref. No.	Prix en €
100/0222V10A	959,00

**1005 x 736 x 1519 mm (L x P x H)**



■ 12 x Tiroirs

Ref. No.	Prix en €
115/0921V10A	1.643,00

### Accessoires pour dimensions de tiroirs 900 x 600 mm



#### Coulis plastiques

- Façade 50 mm

Ref. No.	Prix en €
150A	77,00



#### Compartmentage métallique

- Façade 100 mm

Ref. No.	Prix en €
153BLH100A	53,00



#### Compartmentage métallique

- Façade 100 mm

Ref. No.	Prix en €
154BLH100A	39,00



#### Compartmentage métallique

- Façade 150 mm

Ref. No.	Prix en €
153BLH150A	59,00

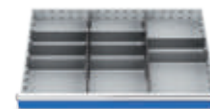

#### Compartmentage métallique

- Façade 200 mm

Ref. No.	Prix en €
166BLH200A	45,00



Merci de préciser les couleurs à la commande sans quoi nous livrerons notre standard:  
Bâti RAL 7035 gris clair et façades RAL 5012 bleu clair

Les photos ci dessous sont en RAL 7035 gris clair pour les bâtis et RAL 3020 rouge signalisation pour les façades

## Armoire à tiroirs profondeur 500 | 680 x 500 x 1019 mm (L x P x H) | R 24-16

■ Tiroirs extensions 100%, charge 50 kg

■ Dimensions utiles des tiroirs: 600 x 400 mm



■ 6 x Tiroirs

Ref. No.	Prix en €
60.303A	569,00

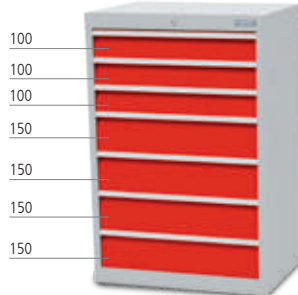

■ 7 x Tiroirs

Ref. No.	Prix en €
60.340A	623,00

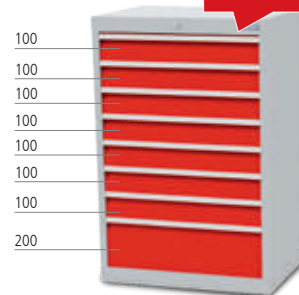

■ 8 x Tiroirs

Ref. No.	Prix en €
60.701A	679,00

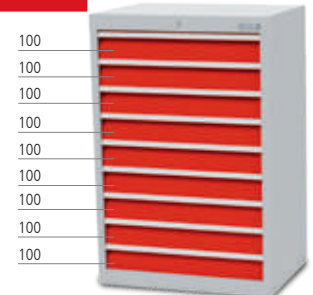

■ 9 x Tiroirs

Ref. No.	Prix en €
60.900A	736,00

**BESTSELLER**

### Accessoires pour dimensions de tiroirs 600 x 400 mm



**Caoutchouc cannelé**

■ Façade 50-200mm

Ref. No.	Prix en €
65.068.530A	15,50



**Bacs plastiques**

■ Façade 100 mm

Ref. No.	Prix en €
168-132A	34,50



**Compartmentage métallique**

■ Façade 100 mm

Ref. No.	Prix en €
168-139A	26,00



**Compartmentage métallique**

■ Façade 150 mm

Ref. No.	Prix en €
168-135A	18,00



**Compartmentage métallique**

■ Façade 200 mm

Ref. No.	Prix en €
168-144A	15,00

## Armoire à tiroirs profondeur 500 | 980 x 500 x 1019 mm (L x P x H) | R 36-16

■ Tiroirs extensions 100%, charge 50 kg

■ Dimensions utiles des tiroirs: 900 x 400 mm

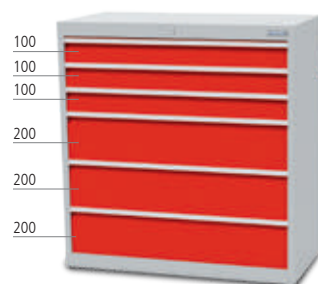

■ 6 x Tiroirs

Ref. No.	Prix en €
90.303A	738,00

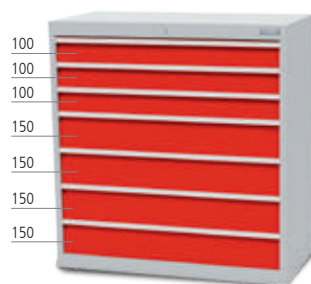

■ 7 x Tiroirs

Ref. No.	Prix en €
90.340A	799,00

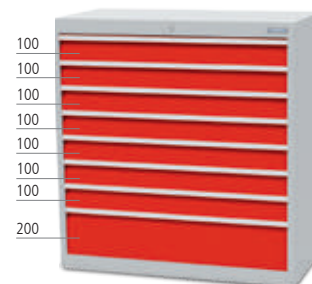

■ 8 x Tiroirs

Ref. No.	Prix en €
90.701A	859,00

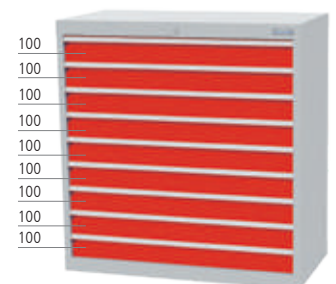

■ 9 x Tiroirs

Ref. No.	Prix en €
90.900A	919,00

### Accessoires pour dimensions de tiroirs 900 x 400 mm



**Caoutchouc cannelé**

■ Façade 50-200mm

Ref. No.	Prix en €
65.098.530A	20,00



**Bacs plastiques**

■ Façade 100 mm

Ref. No.	Prix en €
198-132A	43,00



**Compartmentage métallique**

■ Façade 100 mm

Ref. No.	Prix en €
198-139A	33,00



**Compartmentage métallique**

■ Façade 150 mm

Ref. No.	Prix en €
198-136A	25,50



**Compartmentage métallique**

■ Façade 200 mm

Ref. No.	Prix en €
198-144A	19,50



# Stockage et transport CNC

## Présentoir CNC



### Supports

- Centralisation des outils par des potences intérieures
- Facile à encliqueter dans le cadre
- Résistant aux chocs
- Matériel en ABS résistant aux huiles

CNC E1		CNC E2		CNC E3	
SK 30		SK 40		SK 50	
VDI 25		VDI 40		VDI 50	
VDI 30		HSK A 50 / B 63		VDI 60	
MK3		HSK A 63 / B 80		HSK A 32 / B 40	
MK4		MK 5		HSK A 40 / B 50	
Capto C 4		Capto C 5		HSK A 80 / B 100	
				HSK A 100 / B 125	
				Universal	
				Capto C 3	
				Capto C 6	
				Capto C 8	

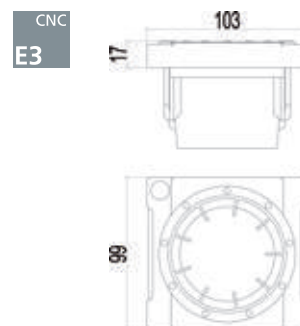
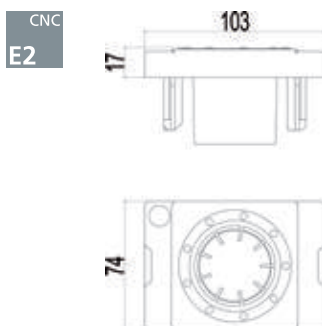
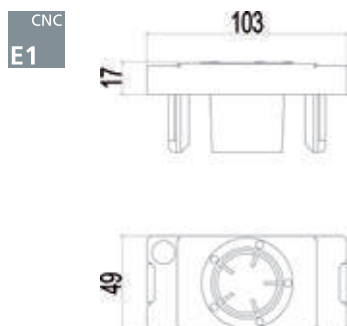

- Présentoir 2 ou 4 niveaux, caoutchouc cannelé et poignées
- Les présentoirs ci dessous sont en RAL 5012 bleu clair pour le corp et 7035 gris clair pour les cassettes



### Présentoir CNC TAG 2

- 2 étages, inclus supports selon tableau

LIVRAISON  
SOUS  
10 JOURS

Ref. No.	Dim. en mm (L x P x H)	CNC E1	CNC E2	CNC E3	Prix en €
02.2210A	425 x 375 x 300	10/14*	10/10*	6/6*	230,00
02.2214A	575 x 375 x 300	14/20*	14/14*	8/10*	262,00



**BESTSELLER**

### Présentoir CNC TAG 4

- 4 étages, inclus supports selon tableau

LIVRAISON  
SOUS  
10 JOURS

Ref. No.	Dim. en mm (L x P x H)	CNC E1	CNC E2	CNC E3	Prix en €
02.2420A	425 x 375 x 525	20/28*	20/20*	12/12*	335,00
02.2428A	575 x 375 x 525	28/40*	28/28*	16/20*	390,00

\* 1er chiffre: nombre de support pour porte-outils inclus pour les tailles E1, E2 ou E3. 2ème chiffre: Nombre maximum de support pour porte-outils possible pour les tailles E1, E2 et E3. Lors de la commande merci de préciser le support souhaité sans quoi nous fournirons SK40. Livré sans outils.





02.2118.04/3A



02.289.00A

**Armoire à portes battantes T500 R 36-16**

- 3 x cadres inclinés ou horizontal au choix
- 1 x étagère
- Inclus les porte-outils selon tableau

Ref. No.	Dim. en mm (L x P x H)	CNC E1	CNC E2	CNC E3	Prix en €
02.2118.04/3A	980 x 500 x 1838	66/144*	66/99*	45/72*	1.014,00

**Armoire à rideau en aluminium**

- 4 x cadres inclinés ou horizontal au choix
- Inclus les porte-outils selon tableau

Ref. No.	Dim. en mm (L x P x H)	CNC E1	CNC E2	CNC E3	Prix en €
02.289.00A	1000 x 500 x 1950	80/192*	80/132*	52/96*	1.751,00

**Armoire à portes battantes T500 R 36-16**

- 4 x cadres inclinés ou horizontal au choix
- Inclus les porte-outils selon tableau

Ref. No.	Dim. en mm (L x P x H)	CNC E1	CNC E2	CNC E3	Prix en €
02.2118.04A	980 x 500 x 1838	80/192*	80/132*	52/96*	1.194,00

**Armoire à rideau en aluminium**

- 3 x cadres inclinés ou horizontal au choix
- 1 x étagère
- Inclus les porte-outils selon tableau

Ref. No.	Dim. en mm (L x P x H)	CNC E1	CNC E2	CNC E3	Prix en €
02.289.01/3A	1000 x 500 x 1950	66/144*	66/99*	45/72*	1.487,00



**Armoire à rideau en plastique**

- 4 x cadres inclinés ou horizontal au choix
- Inclus les porte-outils selon tableau

Ref. No.	Dim. en mm (L x P x H)	CNC E1	CNC E2	CNC E3	Prix en €
02.295.00A	1000 x 500 x 1950	80/192*	80/132*	52/96*	1.619,00

**Armoire à rideau en plastique**

- 3 x cadres inclinés ou horizontal au choix
- 1 x étagère
- Inclus les porte-outils selon tableau

Ref. No.	Dim. en mm (L x P x H)	CNC E1	CNC E2	CNC E3	Prix en €
02.295.01/3A	1000 x 500 x 1950	66/144*	66/99*	45/72*	1.239,00

\* 1er chiffre: nombre de support pour porte-outils inclus pour les tailles E1, E2 ou E3. 2ème chiffre: Nombre maximum de support pour porte-outils possible pour les tailles E1, E2 et E3. Lors de la commande merci de préciser le support souhaité sans quoi nous fournirons SK40. Livré sans outils.

# Stockage et transport CNC

## Chariots de transport CNC

- Tiroirs extensions 100%
- Tiroirs avec façade 50mm, charge 70 kg
- Tiroirs à partir de 75mm, charge 100 kg
- Tiroirs à partir de 400 mm, charge 180 kg



### Armoire à tiroirs mobile CNC T736 R 18-24

- 2 x roulettes fixes et 2 x roulettes mobiles Ø 125 mm
- 1 x cadre de tiroir
- Inclus les porte-outils selon tableau
- Dimensions utiles des tiroirs: 450 x 600 mm



Ref. No.	Dim. en mm (L x P x H)	CNC E1	CNC E2	CNC E3	Prix en €
02.2580.4RVB	555 x 736 x 971	25/35*	25/25*	15/15*	1.079,00

## Entreposage optimal et sécurité du transport



### Chariot CNC

- 2 x roulettes fixes et 2 x roulettes mobiles Ø 125 mm
- Inclus 6 paniers porte-outils 600
- Les 2 paniers du dessous peuvent être commandés séparément
- 1 x tablette métallique
- Inclus les porte-outils selon tableau



Ref. No.	Dim. en mm (L x P x H)	CNC E1	CNC E2	CNC E3	Prix en €
02.288.06A	630 x 900 x 860	42/60*	42/42*	25/30*	1.127,00



### Chariot CNC

- 2 x roulettes fixes et 2 x roulettes mobiles Ø 125 mm
- 6 x paniers porte-outils 600 ou 900
- Inclus les porte-outils selon tableau

Ref. No.	Dim. en mm (L x P x H)	CNC E1	CNC E2	CNC E3	Prix en €
02.285.07A	560 x 630 x 950	30/60*	30/42*	20/30*	935,00
02.285.01A	560 x 930 x 950	48/96*	48/66*	34/48*	1.072,00

### Garage pour chariot CNC

- Fermeture avec serrure à cylindre

Ref. No.	Dim. en mm (L x P x H)	CNC E1	CNC E2	CNC E3	Prix en €
02.86.07A	705 x 736 x 1019	—	—	—	342,00
02.86.01A	705 x 1003 x 1019	—	—	—	374,00



### Chariot modulaire CNC

- 2 x roulettes fixes et 2 x roulettes mobiles Ø 125 mm
- 4 x rampes CNC doubles
- 4 x rampes CNC simples
- 1 x tablette au dessus
- Inclus les porte-outils selon tableau



Ref. No.	Dim. en mm (L x P x H)	CNC E1	CNC E2	CNC E3	Prix en €
02.58.44A	990 x 610 x 1450	84/192*	84/132*	64/96*	1.235,00

\* 1er chiffre: nombre de support pour porte-outils inclus pour les tailles E1, E2 ou E3. 2ème chiffre: Nombre maximum de support pour porte-outils possible pour les tailles E1, E2 et E3. Lors de la commande merci de préciser le support souhaité sans quoi nous fournirons SK40. Livré sans outils.

**BESTSELLER**

03.080.001A



03.040.091A



03.080.101A



03.040.191A

**Armoires murales**

- Fond lisse
- 1 x étagère

Ref. No.	Dim. en mm (L x P x H)	Version	Prix en €
03.040.091A	400 x 300 x 600	porte vitrée	192,00
03.080.091A	800 x 300 x 600	portes vitrées	281,00
03.040.001A	400 x 300 x 600	porte pleine	166,00
03.080.001A	800 x 300 x 600	portes pleines	221,00

**Armoires murales**

- Fond perforé
- 1 x étagère

Ref. No.	Dim. en mm (L x P x H)	Version	Prix en €
03.040.191A	400 x 300 x 600	porte vitrée	221,00
03.080.191A	800 x 300 x 600	portes vitrées	318,00
03.040.101A	400 x 300 x 600	porte pleine	190,00
03.080.101A	800 x 300 x 600	portes pleines	257,00

**Etablis à structure fixe**

- Tiroirs extension 100%, charge 100 kg
- Plateau hêtre multiplis 40 mm



150

450



150

450



150

150

150

150

**Etabli T736 R 18-24**

- 1 x tiroir, 1 x porte battante
- Dimensions utiles: 450 x 600mm

Ref. No.	Dim. en mm (L x P x H)	Prix en €
03.055.02VA	810 x 750 x 859	410,00
03.055.02V9A	810 x 750 x 959	434,00

**Etabli T736 R 24-24**

- 1 x tiroir, 1 x porte battante
- Dimensions utiles: 600 x 600mm

Ref. No.	Dim. en mm (L x P x H)	Prix en €
03.075.02VA	810 x 750 x 859	504,00
03.075.02V9A	810 x 750 x 959	528,00

**Etabli T736 R 24-24**

- 4 x tiroirs
- Dimensions utiles: 600 x 600mm

Ref. No.	Dim. en mm (L x P x H)	Prix en €
03.075.04VA	810 x 750 x 859	697,00
03.075.04V9A	810 x 750 x 959	721,00

LIVRAISON  
SOUS  
10 JOURS**Accessoires pour dimensions de tiroirs 600 x 600 mm****Caoutchouc cannelé**

- Façade 50-200mm

Ref. No.	Prix en €
140A	23,00

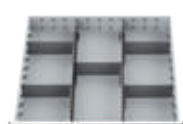
**Compartimentage métallique**

- Façade 150 mm

Ref. No.	Prix en €
135A	32,50

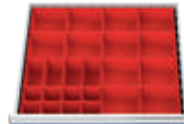
**Bacs plastiques**

- Façade 100-150 mm

Ref. No.	Prix en €
134A	47,00

**Pieds réglables**

- Réglage en hauteur de 200 mm par pas de 25 mm
- Kit complet pour établi avec 4 pieds
- Convient seulement pour établis présentant une hauteur de 859 mm
- Charge jusqu'à 500 kg par établi

Ref. No.	Prix en €
03.15.95A	64,00



# Etablis et postes de travail

## Etabli hexagonal 6 postes

- Tiroirs extension 100%, charge 100 kg
- Plateau hêtre multiplis 40 mm
- 6 x armoires à 5 tiroirs R18-24
- Dimensions utiles des tiroirs: 450 x 600 mm
- 6 x plaques de liaison
- **Sans** bloc d'énergie



**BESTSELLER**



Armoire à tiroirs: 580/0221V10A

Ref. No.	Dim. en mm (L x P x H)	Prix en €
03.066.05V10A	2500 x 2165 x 859	4.547,00



### Bloc d'énergie hexagonal

- 2 x prises par poste
- Couverture hêtre multiplis

Ref. No.	Dim. en mm (L x P x H)	Prix en €
03.66.73-2A	822 x 712 x 162	712,00

### Plaque de liaison

- A visser entre les armoires à tiroirs

Ref. No.	Prix en €
03.58.20A	27,50

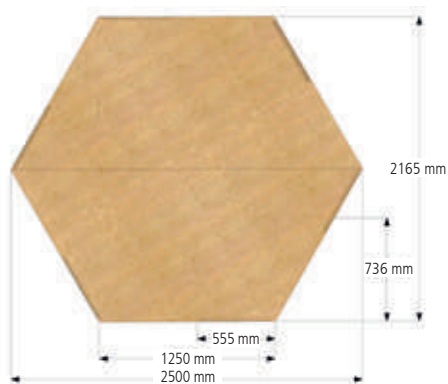

### Plateau pour poste hexagonal

- Hêtre multiplis en 2 parties
- Longueur par poste 1250mm

Ref. No.	Dim. en mm (L x P x H)	Prix en €
03.15.66A	2500 x 2165 x 40	1.172,00

**Armoire à tiroirs Profondeur 736 | 555 x 736 x 819 mm (L x P x H) | R 18-24**

- Tiroirs extensions 100%
- Tiroirs avec façade 50mm, charge 70 kg
- Tiroirs à partir de 75mm, charge 100 kg
- Dimensions utiles des tiroirs: 450 x 600 mm
- Glissières avec roulement à billes
- Mécanisme anti-basculement



■ 4 x Tiroirs

Ref. No.	Prix en €
580/1111VB	514,00

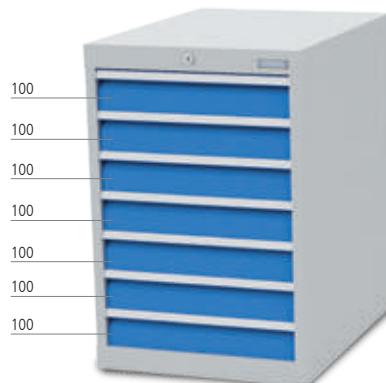

■ 7 x Tiroirs

Ref. No.	Prix en €
580/0700V10A	774,00



■ Avec deux fermetures distinctes  
■ 2 blocs de 3 tiroirs

Ref. No.	Prix en €
580/2.600V10A	875,00

**BESTSELLER**



■ 6 x Tiroirs

Ref. No.	Prix en €
580/1311V10A	695,00

LIVRAISON  
SOUS  
10 JOURS



■ 5 x Tiroirs

Ref. No.	Prix en €
580/0221V10A	609,00

LIVRAISON  
SOUS  
10 JOURS



■ 6 x Tiroirs

Ref. No.	Prix en €
580/2121V10A	695,00

**Accessoires pour dimensions de tiroirs 450 x 600 mm**

compartimentages à la page 18 et 19

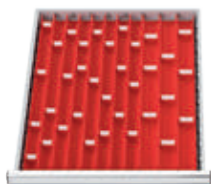

**Coulis plastiques**

- Façade 50-75 mm

Ref. No.	Prix en €
111A	51,00



**Caoutchouc cannelé**

- Façade 50-200 mm

Ref. No.	Prix en €
120A	14,50

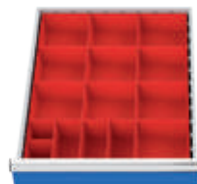

**Bacs plastiques**

- Façade 100 mm

Ref. No.	Prix en €
119A	32,00

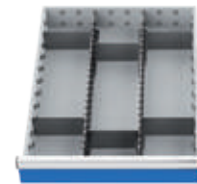

**Compartimentage métallique**

- Façade 150 mm

Ref. No.	Prix en €
113A	28,00



**Compartimentage métallique**

- Façade 200 mm

Ref. No.	Prix en €
118A	29,00

# Etablis et postes de travail

## Etablis modulaires

- Tiroirs avec extension 100%
- Tiroirs avec façade 50 mm, charge 70 kg
- Tiroirs à partir de 75 mm, charge 100 kg
- Dimensions utiles des tiroirs: 450/600 x 600 mm
- Bloc tiroir sans fermeture, voir supplément dans le tableau
- Armoire à tiroirs avec serrure à cylindre et 2 clefs
- Livré non assemblé

LIVRAISON \*  
SOUS  
10 JOURS

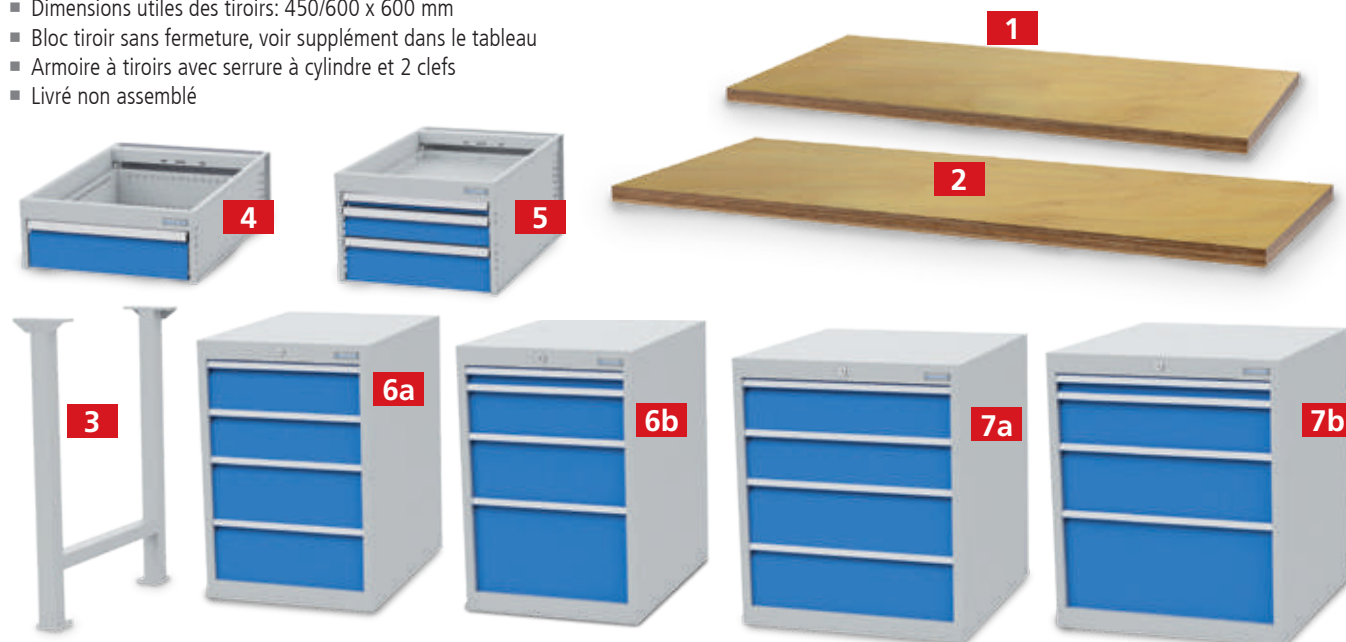

### Etabli pour composition individuelle

Pos.	Ref. No.	Dim. en mm (L x P x H)	Version	Prix en €
1*	03.15.40B	1500 x 750 x 40	Plateau hêtre multiplis	171,00
2*	03.20.40B	2000 x 750 x 40	Plateau hêtre multiplis	219,00
3*	03.90.01B	150 x 650 x 819	Piètement 50 x 50 x 2 mm	62,00
4	520/1VB	555 x 736 x 208	Tiroir suspendu T736 R 18-24 hauteur façade 150 mm verrouillable sur demande	113,00
	520/1BM	–	Supplément pour fermeture avec serrure à cylindre pour la référence 520/1VB	24,00
5	535/111VB	555 x 736 x 358	Tiroirs suspendus T736 R 18-24, 1 x tiroir 50 mm, 1 x tiroir 100 mm, 1 x tiroir 150 mm	290,00
	535/111BM	–	Supplément pour fermeture avec serrure à cylindre pour la référence 535/111VB	58,00
6a*	580/0022VB	555 x 736 x 819	Armoire à tiroirs T736 R 18-24, 2 x tiroirs 150 mm, 2 x tiroirs 200 mm	514,00
6b	580/1111VB	555 x 736 x 819	Armoire à tiroirs T736 R 18-24, 1 x tiroir 50mm, 1 x tiroir 150mm, 1 x tiroir 200mm, 1 x tiroir 300mm	514,00
7a	780/0022VB	705 x 736 x 819	Armoire à tiroirs T736 R 24-24, 2 x tiroirs 150mm, 2 x tiroirs 200mm	647,00
7b	780/1111VB	705 x 736 x 819	Armoire à tiroirs T736 R 24-24, 1 x tiroir 50mm, 1 x tiroir 150mm, 1 x tiroir 200mm, 1 x tiroir 300mm	647,00

### Etablis T 750 | 1500 / 2000 x 750 x 859 mm (L x P x H) | R 18-24



- Plateau hêtre multiplis 40 mm
- 2 x piétements
- 1 x tiroir non verrouillable
- Supplément pour le système de fermeture voir tableau ci-dessus



- Plateau hêtre multiplis 40 mm
- 2 x piétements
- 3 x tiroirs non verrouillable
- Supplément pour le système de fermeture voir tableau ci-dessus

Ref. No.	Dim. en mm (L x P x H)	Prix en €
03.15.520.1VA	1500 x 750 x 859	418,00
03.20.520.1VA	2000 x 750 x 859	466,00

Ref. No.	Dim. en mm (L x P x H)	Prix en €
03.15.535.2VA	1500 x 750 x 859	595,00
03.20.535.2VA	2000 x 750 x 859	643,00



**Etabli T750 | 2000 x 750 x 859 mm (L x P x H) | R 18-24/24-24**

- Plateau hêtre multiplis 40 mm
- Tiroirs extension 100%, charge 100 kg
- Livré non assemblé

**Etabli R 18-24**

- 1 x piétement
- Armoire à tiroirs largeur 555mm, 4 x tiroirs
- Dimensions utiles des tiroirs: 450 x 600 mm

LIVRAISON  
SOUS  
10 JOURS

Ref. No.	Dim. en mm (L x P x H)	Prix en €
03.15.580.4VA	1500 x 750 x 859	756,00
03.20.580.4VA	2000 x 750 x 859	804,00

**Rampe d'énergie inclus fixations pour plateau**

- Rampe d'énergie équipée d'une multiprise avec 3 prises et 1 interrupteur
- Câblé avec une sortie de connexion de 2000 mm

Ref. No.	Dim. en mm (L x P x H)	Prix en €
07.861.15.74A	1500 x 60 x 130	188,00
07.861.20.74A	2000 x 60 x 130	212,00

**Etabli R 24-24**

- 1 x piétement
- Armoire à tiroirs largeur 705mm, 4 x tiroirs
- Dimensions utiles des tiroirs: 600 x 600 mm

Ref. No.	Dim. en mm (L x P x H)	Prix en €
03.20.780.4VA	2000 x 750 x 859	937,00

**Etabli R 18-24**

- 2 x armoires à tiroirs largeur 555mm, 4 x tiroirs par armoire
- Dimensions utiles des tiroirs: 450 x 600 mm

LIVRAISON  
SOUS  
10 JOURS

Ref. No.	Dim. en mm (L x P x H)	Prix en €
03.20.580.20VA	2000 x 750 x 859	1.255,00

**Etabli charge lourde**

- Plateau hêtre multiplis 40 mm
- Piétements profilés 75 x 50 x 2 mm
- Réglable en hauteur en pas de 25 mm
- Livré non assemblé (avec notice de montage)

Ref. No.	Dim. en mm (L x P x H)	Prix en €
03.10.000.6A	1000 x 750 x 734 - 1084	426,00
03.15.000.6A	1500 x 750 x 734 - 1084	491,00
03.20.000.6A	2000 x 750 x 734 - 1084	574,00



# Etablis et postes de travail

## Etablis

- Livré non assemblé



### Piètement réglable en hauteur

- Réglable en hauteur de 200mm

Ref. No.	Dim. en mm (L x P x H)	Prix en €
03.90.01HVA	150 x 650 x 819 - 1019	77,00

LIVRAISON  
SOUS  
10 JOURS



### Etabli

- Plateau hêtre multiplis 40 mm
- 2 x piétements
- 1 x demi tablette basse

kg  
200

LIVRAISON  
SOUS  
10 JOURS

Ref. No.	Dim. en mm (L x P x H)	Prix en €
03.15.000.2A	1500 x 750 x 859	342,00
03.20.000.2A	2000 x 750 x 859	402,00



### Etabli

- Plateau hêtre multiplis 40mm
- 2 x piétements
- Réglable en hauteur de 200mm

kg  
200

LIVRAISON  
SOUS  
10 JOURS

Ref. No.	Dim. en mm (L x P x H)	Prix en €
03.15.000.4A	1500 x 750 x 859 - 1059	334,00
03.20.000.4A	2000 x 750 x 859 - 1059	382,00



### Etabli

- Plateau hêtre multiplis 40mm
- 2 x piétements
- 1 x demi tablette basse
- Réglable en hauteur de 200mm

kg  
200

LIVRAISON  
SOUS  
10 JOURS

Ref. No.	Dim. en mm (L x P x H)	Prix en €
03.15.000.3A	1500 x 750 x 859 - 1059	368,00
03.20.000.3A	2000 x 750 x 859 - 1059	431,00

## Table de travail

- Livrée assemblée



### Table de travail

- Plateau hêtre multiplis 40 mm
- Structure vissée 40 x 40 x 2 mm
- Demi tablette basse

kg  
200

Ref. No.	Dim. en mm (L x P x H)	Prix en €
03.14.30A	1500 x 750 x 859	335,00
03.19.30A	2000 x 750 x 859	388,00



### Table de travail avec tiroir

- Plateau hêtre multiplis 40 mm
- Structure vissée 40 x 40 x 2 mm
- Demi tablette basse
- 1 x tiroir 150 mm

kg  
200

Ref. No.	Dim. en mm (L x P x H)	Prix en €
03.14.31VA	1500 x 750 x 859	454,00
03.19.31VA	2000 x 750 x 859	502,00

- Tiroirs extension 100%, charge 100 kg
- Plateau hêtre multiplis 40 mm



NOUVEAUTÉ



**Etabli R 18-24**

- Gauche: 3 x tiroirs | droite: 5 x tiroirs
- Dimensions utiles des tiroirs: 450 x 600 mm

Ref. No.	Dim. en mm (L x P x H)	Prix en €
03.14.07VA	1500 x 750 x 859	1.050,00
03.14.07V9A	1500 x 750 x 959	1.074,00



**Etabli R 18-24**

- Gauche: 1 x porte battante, 1 x étagère | droite: 4 x tiroirs
- Dimensions utiles des tiroirs: 450 x 600 mm

Ref. No.	Dim. en mm (L x P x H)	Prix en €
03.14.19VA	1500 x 750 x 859	761,00
03.14.19V9A	1500 x 750 x 959	785,00



**Etabli R 18-24**

- Gauche: 4 x tiroirs | droite: 3 x tiroirs
- Dimensions utiles des tiroirs: 450 x 600 mm

**Equipement supérieur**

- 2 x montants perforés H 650mm, 2 x panneaux perforés 2000 x 302mm
- 1 x étagère inclinable 2000 x 220 mm
- Lot de 11 bacs de différentes tailles
- Lots de 10 crochets
- 1 x rail pour bacs largeur 450mm

Ref. No.	Dim. en mm (L x P x H)	Version	Prix en €
03.19.29VA	2000 x 750 x 859	Etabli	1.066,00
03.19.29V9A	2000 x 750 x 959	Etabli	1.090,00
03.900.20.25A	2000 x 650	Equipement supérieur	399,00

**Socle mobile pour transport d'établis**

- Poids sans établi: 26 kg
- Charge dynamique: 450 kg
- Charge statique: 1000 kg
- 2 roulettes fixes et 2 mobiles Ø 80 en polyamide
- Non compatible avec les établis qui possèdent une demi tablette basse
- Uniquement pour les établis hauteur 859 mm

Ref. No.	Pour établi longueur en mm	Prix en €
03.HUB12075A	1200	253,00
03.HUB15075A	1500	266,00
03.HUB20075A	2000	280,00

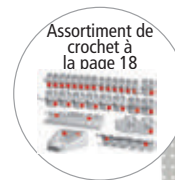

**Etabli R 24-24**

- Gauche: 1 x porte battante 600 mm, 1 x étagère
- Droite: 4 x tiroirs
- Dimensions utiles des tiroirs: 600 x 600 mm
- Livré sans panneau perforé

Ref. No.	Dim. en mm (L x P x H)	Version	Prix en €
03.15.19VA	1500 x 750 x 859	Etabli	862,00
03.15.19V9A	1500 x 750 x 959	Etabli	886,00
03.87.103A	1500 x 450	Panneau perforé (sans crochets)	128,00





# Etablis et postes de travail

## Etablis R 18-24

- Tiroirs extension 100%, charge 100 kg
- Dimensions utiles des tiroirs: 450 x 600 mm
- Plateau hêtre multiplis 40 mm
- Livré assemblé

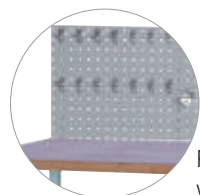

Panneau perforé voir ci-dessous



- Gauche: 1 x demi tablette basse
- Droite: 1 x tiroir, 1 x porte battante
- Livré sans panneau perforé

Ref. No.	Dim. en mm (L x P x H)	Prix en €	Ref. No.	Dim. en mm (L x P x H)	Prix en €
03.14.12VA	1500 x 750 x 859	512,00	03.14.12V9A	1500 x 750 x 959	536,00
03.19.12VA	2000 x 750 x 859	559,00	03.19.12V9A	2000 x 750 x 959	583,00



Assortiment de crochet 28-pièces

Ref. No.	Prix en €
03.87.39528A	109,00

### Pieds réglables

- Réglage en hauteur de 200 mm par pas de 25 mm
- Kit complet pour établi avec 4 pieds
- Convient seulement pour établis présentant une hauteur de 859 mm
- Charge jusqu'à 500 kg par établi



Ref. No.	Prix en €
03.15.95A	64,00

LIVRAISON SOUS 10 JOURS

- Gauche: 1 x demi tablette basse
- Droite: 3 x tiroirs



Ref. No.	Dim. en mm (L x P x H)	Prix en €	Ref. No.	Dim. en mm (L x P x H)	Prix en €
03.14.14VA	1500 x 750 x 859	647,00	03.14.14V9A	1500 x 750 x 959	671,00
03.19.14VA	2000 x 750 x 859	683,00	03.19.14V9A	2000 x 750 x 959	707,00



### Caoutchouc cannelé

- Façade 50-200mm

Ref. No.	Prix en €
120A	14,50

**BESTSELLER**

LIVRAISON SOUS 10 JOURS

- Gauche: 1 x demi tablette basse
- Droite: 4 x tiroirs



Ref. No.	Dim. en mm (L x P x H)	Prix en €	Ref. No.	Dim. en mm (L x P x H)	Prix en €
03.14.16VA	1500 x 750 x 859	699,00	03.14.16V9A	1500 x 750 x 959	724,00
03.19.16VA	2000 x 750 x 859	749,00	03.19.16V9A	2000 x 750 x 959	773,00

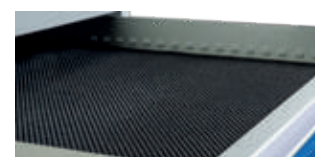

### Tapis anti-dérapant

- 450 x 600 mm

Ref. No.	Prix en €
65.051.731A	14,50

### Panneau perforé

- Avec 2 supports pour dimension 1500 mm
- Avec 3 supports pour dimension 2000 mm

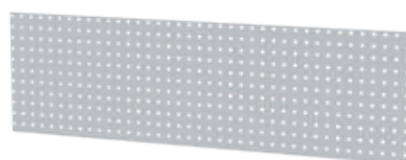

Ref. No.	Dim. en mm (L x H)	Prix en €
03.87.103A	1500 x 450	128,00
03.87.104A	2000 x 450	145,00

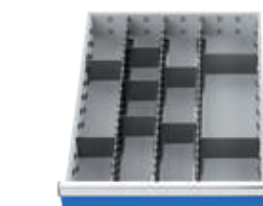

### Compartmentage métallique

- Façade 150 mm

Ref. No.	Prix en €
116A	43,50

## Etablis R 18-24

Etablis et postes de travail

- Tiroirs extension 100%, charge 100 kg
- Dimensions utiles des tiroirs: 450 x 600 mm
- Plateau hêtre multiplis 40 mm
- Livré assemblé



- Gauche: 1 x tiroir, 1 x porte battante
- Milieu: 1 x demi tablette basse avec paroi arrière
- Droite: 1 x tiroir, 1 x porte battante
- Livré sans panneau perforé

Ref. No.	Dim. en mm (L x P x H)	Version	Prix en €
03.19.22VA	2000 x 750 x 859	Etabli	826,00
03.19.22V9A	2000 x 750 x 959	Etabli	850,00
03.87.104A	2000 x 450	Panneau perforé avec 3 supports (sans crochets)	145,00

LIVRAISON  
SOUS  
10 JOURS

- Gauche: 1 x tiroir, 1 x porte battante
- Milieu: 1 x demi tablette basse avec paroi arrière
- Droite: 3 x tiroirs



Ref. No.	Dim. en mm (L x P x H)	Prix en €
03.19.24VA	2000 x 750 x 859	907,00
03.19.24V9A	2000 x 750 x 959	931,00

- Gauche: 1 x tiroir, 1 x porte battante
- Milieu: 1 x demi tablette basse avec paroi arrière
- Droite: 4 x tiroirs



Ref. No.	Dim. en mm (L x P x H)	Prix en €
03.19.26VA	2000 x 750 x 859	959,00
03.19.26V9A	2000 x 750 x 959	983,00

## Accessoires pour dimensions de tiroirs 450 x 600mm



**Compartmentage métallique**  
■ Façade 150 mm

Ref. No.	Prix en €
115A	15,50

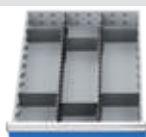

**Compartmentage métallique**  
■ Façade 150 mm

Ref. No.	Prix en €
113A	28,00

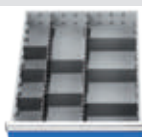

**Compartmentage métallique**  
■ Façade 150 mm

Ref. No.	Prix en €
117A	36,50



**Compartmentage métallique**  
■ Façade 200 mm

Ref. No.	Prix en €
118A	29,00

Livraison des panneaux perforés sans crochets

# Etablis et postes de travail

## Etablis à structure fixe R 24-24

- Tiroirs extension 100%, charge 100 kg
- Dimensions utiles des tiroirs: 600 x 600 mm
- Plateau hêtre multiplis 40 mm
- Livré assemblé



- Gauche: 5 x tiroirs
- Droite: 4 x tiroirs

Ref. No.	Dim. en mm (L x P x H)	Prix en €
03.15.55VA	1500 x 750 x 859	1.162,00
03.15.55V9A	1500 x 750 x 959	1.186,00



- Gauche: 5 x tiroirs
- Droite: 4 x tiroirs

LIVRAISON  
SOUS  
10 JOURS

Ref. No.	Dim. en mm (L x P x H)	Prix en €
03.15.54VA	1500 x 750 x 859	1.162,00
03.15.54V9A	1500 x 750 x 959	1.186,00



- Gauche: 1 x porte battante, 1 x étagère
- Droite: 3 x tiroirs

Ref. No.	Dim. en mm (L x P x H)	Prix en €
03.15.17VA	1500 x 750 x 859	788,00
03.15.17V9A	1500 x 750 x 959	812,00



- Gauche: 2 x compartiments de 300mm
- Droite: 3 x tiroirs

Ref. No.	Dim. en mm (L x P x H)	Prix en €
03.15.03VA	1500 x 750 x 859	685,00
03.15.03V9A	1500 x 750 x 959	709,00



- Gauche: 1 x tiroir, 1 x porte battante
- Droite: 1 x tiroir, 1 x porte battante

Ref. No.	Dim. en mm (L x P x H)	Prix en €
03.15.01VA	1500 x 750 x 859	736,00
03.15.01V9A	1500 x 750 x 959	760,00



- Gauche: 3 x tiroirs
- Droite: 4 x tiroirs

LIVRAISON  
SOUS  
10 JOURS

Ref. No.	Dim. en mm (L x P x H)	Prix en €
03.15.34VA	1500 x 750 x 859	959,00
03.15.34V9A	1500 x 750 x 959	983,00

**BESTSELLER**

compartimentages à la page 4, 5 et 21



## Etablis R 24-24

Etablis et postes de travail

- Tiroirs extension 100%, charge 100 kg
- Dimensions utiles des tiroirs: 600 x 600 mm
- Plateau hêtre multiplis 40 mm
- Livré assemblé



- Gauche: 1 x tiroir, 1 x porte battante
- Milieu: 2 x compartimentages 300mm
- Droite: 1 x tiroir, 1 x porte battante

Ref. No.	Dim. en mm (L x P x H)	Prix en €
03.20.01VA	2000 x 750 x 859	950,00
03.20.01V9A	2000 x 750 x 959	974,00

LIVRAISON  
SOUS  
10 JOURS

- Gauche: 1 x porte battante, 1 x étagère
- Milieu: 2 x compartimentages 300mm
- Droite: 4 x tiroirs



Ref. No.	Dim. en mm (L x P x H)	Prix en €
03.20.16VA	2000 x 750 x 859	1.063,00
03.20.16V9A	2000 x 750 x 959	1.087,00

- Gauche: 3 x tiroirs
- Milieu: 2 x compartimentages 300mm
- Droite: 4 x tiroirs



Ref. No.	Dim. en mm (L x P x H)	Prix en €
03.20.17VA	2000 x 750 x 859	1.252,00
03.20.17V9A	2000 x 750 x 959	1.276,00

## Accessoires pour dimensions de tiroirs 600 x 600 mm



**Caoutchouc cannelé**  
■ Façade 50-200mm

Ref. No.	Prix en €
140A	23,00

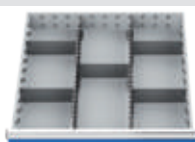

**Compartimentage métallique**  
■ Façade 150 mm

Ref. No.	Prix en €
135A	32,00

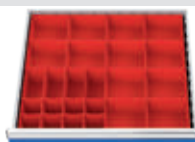

**Bacs plastiques**  
■ Façade 100 - 150 mm

Ref. No.	Prix en €
134A	47,00



**Compartimentage métallique**  
■ Façade 200 mm

Ref. No.	Prix en €
137A	21,50

## Pieds réglables

- Réglage en hauteur de 200 mm par pas de 25 mm
- Kit complet pour établi avec 4 pieds
- Convient seulement pour établis présentant une hauteur de 859 mm
- Charge jusqu'à 500 kg par établi



Ref. No.	Prix en €
03.15.95A	64,00

compartimentages à la page 4 et 5

# Etablis et postes de travail

## Équipement supérieur

- Tiroirs extension 100%, charge 100 kg
- Dimensions utiles des tiroirs: 450 x 600 mm
- Plateau hêtre multiplis 40 mm

### Etabli T750 R 18-24

- Gauche: 1 x porte battante, 1 x étagère
- Milieu: 3 x tiroirs
- Droite: 1 x porte battante, 1 x étagère

### Équipement supérieur 2000 mm comprenant:

- 3 x montants perforés H 1250 mm
- Montant cadre supérieur et rail
- 2 x panneaux perforés 1000 x 302 mm
- 2 x panneaux magnétiques 1000 x 302 mm
- 1 x rampe d'énergie avec 3 prises et interrupteur
- 3 x étagères 1000 x 320 mm
- 2 x rails pour bacs 450 mm
- Lot de 10 crochets
- Lot de 19 bacs de différentes tailles
- En option: 1 x lampe SL 108 eco-line 96,1 W, 1199 mm



Ref. No.	Dim. en mm (L x P x H)	Versión	Prix en €
03.19.35VA	2000 x 750 x 859	Etabli	1.063,00
03.19.35V9A	2000 x 750 x 959	Etabli	1.087,00
03.900.20.1A	2000 x 1250	Équipement sup. avec éclairage	1.252,00
03.900.20.10B	2000 x 1250	Équipement sans éclairage et sans montant cadre supérieur	976,00

- Tiroirs extension 100%
- Tiroirs avec façade 50mm, charge 70 kg
- Tiroirs à partir de 75mm, charge 100 kg
- Dimensions utiles des tiroirs: 450 x 600 mm
- Plateau hêtre multiplis 40 mm

### Etabli T 750 R 18-24

- Gauche: 5 x tiroirs
- Milieu: 3 x tiroirs
- Droite: 1 x porte battante, 1 x étagère

### Équipement supérieur 2000 mm comprenant:

- 3 x montants perforés H 1250 mm
- Montant cadre supérieur et rail
- 2 x panneaux perforés 1000 x 302 mm
- 2 x panneaux magnétiques 1000 x 302 mm
- En option: 2 x lampes SL 78 eco-line 69,7 W, 899 mm



Ref. No.	Dim. en mm (L x P x H)	Versión	Prix en €
03.19.36VA	2000 x 750 x 859	Etabli	1.375,00
03.19.36V9A	2000 x 750 x 959	Etabli	1.399,00
03.900.20.2A	2000 x 1250	Équipement sup. avec éclairage	959,00
03.900.20.20B	2000 x 1250	Équipement sans éclairage et sans montant cadre supérieur	587,00

compartimentages à la page 13, 18 et 19

- Tiroirs extension 100%, charge 100 kg
- Dimensions utiles des tiroirs: 450 x 600 mm
- Plateau hêtre multiplis 40 mm

### Etabli T750 R 18-24

- Gauche: 1 x demi tablette basse
- Droite: 5 x tiroirs

#### Equipement supérieur 1500 mm comprenant:

- 2 x montants perforés H 1250 mm
- Montant cadre supérieur et rail
- 1 x panneau perforé 1500 x 302 mm
- 1 x étagère 1500 x 320 mm
- Lot de 10 crochets
- 2 x rails pour bacs 300 mm
- Lot de 12 bacs de différentes tailles
- En option: 1 x lampe SL 78 eco-line 69,7 W, 899 mm



Ref. No.	Dim. en mm (L x P x H)	Version	Prix en €
03.14.15VA	1500 x 750 x 859	Etabli	737,00
03.14.15V9A	1500 x 750 x 959	Etabli	761,00
03.900.15.320A	1500 x 1250	Equipement sup. avec éclairage	635,00
03.900.15.3200B	1500 x 1250	Equipement sans éclairage et sans montant cadre supérieur	440,00

compartimentages à la page 13, 18 et 19

- Tiroirs extension 100%, charge 100 kg
- Dimensions utiles des tiroirs: 600 x 600 mm
- Plateau hêtre multiplis 40 mm

### Etabli T750 R 24-24

- Gauche: 3 x tiroirs
- Droite: 3 x tiroirs

#### Equipement supérieur 1500 mm comprenant:

- 2 x montants perforés H 1250 mm
- Montant cadre supérieur et rail
- 1 x panneau perforé 1500 x 302 mm
- 1 x panneau magnétique 1500 x 302 mm
- 2 x étagères 1500 x 320 mm
- 1 x rampe d'énergie avec 3 prises et interrupteur
- Lot de 10 crochets
- 1 x rail pour bacs 450 mm
- Lot de 20 bacs de différentes tailles
- En option: lampe SL 78 eco-line 69,7 W, 899 mm

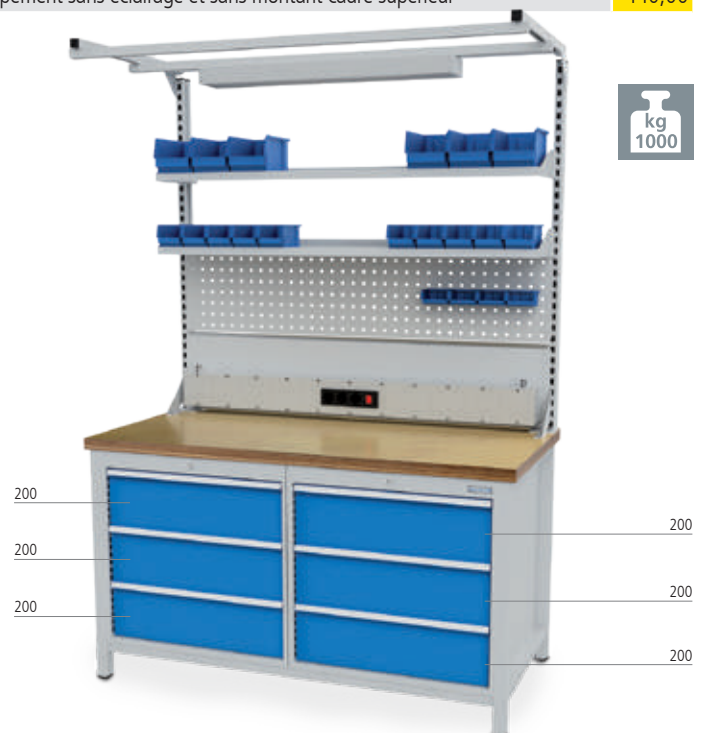

Ref. No.	Dim. en mm (L x P x H)	Version	Prix en €
03.15.33VA	1500 x 750 x 859	Etabli	928,00
03.15.33V9A	1500 x 750 x 959	Etabli	952,00
03.900.14.16A	1500 x 1250	Equipement sup. avec éclairage	959,00
03.900.14.160B	1500 x 1250	Equipement sans éclairage et sans montant cadre supérieur	773,00

compartimentages à la page 4, 5 et 21



# Système de logistique mobile

## Servante de montage



Ajustable en hauteur en continu



### Servante de montage

- 4 x roulettes plastiques Ø 50mm dont 2 avec freins
- Caoutchouc cannelé



Ref. No.	Dim. en mm (L x P x H)	Prix en €
05.10.03B	600 x 400 x 800 - 1450	116,00

**BESTSELLER**

### Servante de montage

- 4 x roulettes plastiques Ø 100mm dont 2 avec freins
- Caoutchouc cannelé



Ref. No.	Dim. en mm (L x P x H)	Prix en €
05.10.02B	600 x 400 x 900 - 1500	134,00

Inclinable en continu jusqu'à 30°



### Servante de montage inclinable

- 4 x roulettes plastiques Ø 50mm dont 2 avec freins
- Caoutchouc cannelé



Ref. No.	Dim. en mm (L x P x H)	Prix en €
05.10.05B	600 x 400 x 800 - 1450	128,00

### Servante de montage inclinable

- 4 x roulettes plastiques Ø 100mm dont 2 avec freins
- Caoutchouc cannelé



Ref. No.	Dim. en mm (L x P x H)	Prix en €
05.10.04B	600 x 400 x 900 - 1500	153,00

## Assis-debout et chaises de travail



### Assis-debout en PU

- Hauteur de l'assise 600-800 mm
- Réglable verticalement
- Pivote horizontalement

LIVRAISON  
SOUS  
10 JOURS

Ref. No.	Prix en €
05.96.28A	207,00



### Chaise de travail en PU

- Hauteur 520-720mm
- Assise inclinable
- Siège et dossier rembourrés
- Ressort à gaz

LIVRAISON  
SOUS  
10 JOURS

Ref. No.	Prix en €
05.96.22A	292,00



### Chaise de travail en PU à roulettes

- Hauteur 470-670mm
- Assise inclinable
- Siège et dossier rembourrés

LIVRAISON  
SOUS  
10 JOURS

Ref. No.	Prix en €
05.96.46A	260,00

Armoire à tiroirs mobile profondeur 500 mm R 18-16

Système de logistique mobile



Merci de préciser les couleurs à la commande sans quoi nous livrerons notre standard: Bâtis RAL 7035 gris clair et façades RAL 5012 bleu clair

Les photos ci dessous sont en RAL 7035 gris clair pour les bâtis et RAL 3020 rouge signalisation pour les façades

- Tiroirs extensions 100%, charge 50 kg
- Poignée
- Verrouillage central

- Incl. Rebord en métal relevé sur 3 côtés
- 4 x roulettes Ø 80 dont 2 avec freins
- Dimensions utiles des tiroirs: 450 x 400 mm



**BESTSELLER**



■ 4 x tiroirs

■ 5 x tiroirs

Ref. No.	Dim. en mm (L x P x H)	Prix en €
46.301BR80	530 x 500 x 750	508,00

Ref. No.	Dim. en mm (L x P x H)	Prix en €
46.500BR80	530 x 500 x 750	558,00



**Caoutchouc cannelé**  
■ Façade 50-200mm



**Compartmentage métallique**  
■ Façade 100 mm



**Bacs plastiques**  
■ Façade 100 mm



**Compartmentage métallique**  
■ Façade 200 mm



**Caoutchouc cannelé**  
■ L x P: 530 x 500 mm

Ref. No.	Prix en €
65.046.531A	13,50

Ref. No.	Prix en €
146-139B	18,00

Ref. No.	Prix en €
146-132A	29,50

Ref. No.	Prix en €
146-144A	11,50

Ref. No.	Prix en €
65.040.530A	16,50

Armoire à tiroirs mobile profondeur 500 mm R 24-16

- Tiroirs extensions 100%, charge 50 kg
- Poignée
- Verrouillage central

- Incl. Rebord en métal relevé sur 3 côtés
- 4 x roulettes Ø 125mm dont 2 avec freins
- Dimensions utiles des tiroirs: 600 x 400 mm



**NOUVEAUTE**



■ 6 x tiroirs

■ 7 x tiroirs

Ref. No.	Dim. en mm (L x P x H)	Prix en €
68.2310AM	680 x 500 x 890	707,00

Ref. No.	Dim. en mm (L x P x H)	Prix en €
68.700AM	680 x 500 x 990	758,00



**Caoutchouc cannelé**  
■ Façade 50-200mm



**Bacs plastiques**  
■ Façade 100 mm



**Compartmentage métallique**  
■ Façade 100 mm



**Compartmentage métallique**  
■ Façade 150 mm



**Compartmentage métallique**  
■ Façade 200 mm



**Caoutchouc cannelé**  
■ LxP: 680 x 500 mm

Ref. No.	Prix en €
65.068.530A	15,50

Ref. No.	Prix en €
168-132A	34,50

Ref. No.	Prix en €
168-139A	26,00

Ref. No.	Prix en €
168-135A	18,00

Ref. No.	Prix en €
168-144A	15,00

Ref. No.	Prix en €
65.060.530A	19,00

# Système de logistique mobile

## Armoire à tiroirs mobile profondeur 500 mm R 18-16



Merci de préciser les couleurs à la commande sans quoi nous livrerons notre standard:  
Bâtis RAL 7035 gris clair et façades RAL 5012 bleu clair

Les photos ci dessous sont en RAL 7035 gris clair pour les bâtis et RAL 3020 rouge signalisation pour les façades

### Etabli mobile profondeur 500 R 18-16

- Tiroirs extensions 100%, charge 50 kg
- Avec fermeture individuelle et 2 bâtis
- Dimensions utiles des tiroirs: 450 x 400 mm



- Gauche: 4 x tiroirs
- Droite: 4 x tiroirs

Ref. No.	Dim. en mm (L x P x H)	Prix en €
04.11.08A	1060 x 500 x 995	827,00

- Poignée
- Verrouillage central
- 4 x roulettes Ø 125mm dont 2 avec freins
- Avec rebord relevé sur 4 côtés et caoutchouc cannelé



- Gauche: 5 x tiroirs
- Droite: 1 x porte battante, 1 x étagère

Ref. No.	Dim. en mm (L x P x H)	Prix en €
04.11.05A	1060 x 500 x 995	750,00

### Etabli mobile T500 R 18-16

- Plateau hêtre multiplis 25 mm
- Tiroirs extensions 100%, charge 50 kg
- Dimensions utiles des tiroirs: 450 x 400 mm
- 4 x roulettes Ø 125mm dont 2 avec freins
- Poignée



- Gauche: 2 x étagères
- Droite: 3 x tiroirs

Ref. No.	Dim. en mm (L x P x H)	Prix en €
04.512.03A	1200 x 540 x 880	534,00



**BESTSELLER**



- Gauche: 2 x étagères, Droite: 4 x tiroirs
- 2 x montants perforés 650 mm, 1 x panneau perforé, 1 x panneau magnétique

Ref. No.	Dim. en mm (L x P x H)	Version	Prix en €
04.512.04A	1200 x 540 x 880	Etabli mobile	559,00
03.900.12.02A	1000 x 600	Equipement supérieur	173,00

## Accessoires pour dimensions de tiroirs 450 x 400 mm



### Caoutchouc cannelé

- Façade 50-200mm

Ref. No.	Prix en €
65.046.531A	13,50



### Bacs plastiques

- Façade 100 mm

Ref. No.	Prix en €
146-132A	29,50

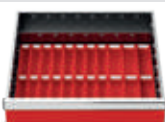

### Couloirs plastiques

- Façade 100 mm

Ref. No.	Prix en €
146-130A	36,00



### Compartmentage métallique

- Façade 100 mm

Ref. No.	Prix en €
146-139B	18,00



### Compartmentage métallique

- Façade 150 mm

Ref. No.	Prix en €
146-135A	11,00



### Compartmentage métallique

- Façade 200 mm

Ref. No.	Prix en €
146-144A	11,50



Etablis mobiles profondeur 600mm

Système de logistique mobile

**Etablis mobiles T600**

- Plateau hêtre multiplis 25 mm
- Tiroirs avec roulement à rouleaux, charge 35 kg
- Dimensions utiles des tiroirs: 450 x 525 mm

- 2 x roulettes fixes, 2 x roulettes mobiles avec freins Ø 200 mm
- Poignée



- Gauche: 1 x porte battante
- Droite: 2 x étagères en bois, vissées

Ref. No.	Dim. en mm (L x P x H)	Prix en €
04.12.80A	1200 x 600 x 820	479,00



- Gauche: 4 x tiroirs
- Droite: 1 x porte battante

Ref. No.	Dim. en mm (L x P x H)	Prix en €
04.12.82A	1200 x 600 x 820	662,00

Accessoires pour dimensions de tiroirs 450 x 525 mm



**Bacs plastiques**

- Façade 100 mm

Ref. No.	Prix en €
128-7A	41,00

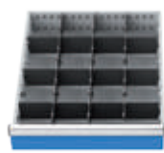

**Compartimentage métallique**

- Façade 100 mm

Ref. No.	Prix en €
128-3A	27,00



**Compartimentage métallique**

- Façade 100 mm

Ref. No.	Prix en €
128-1A	16,00

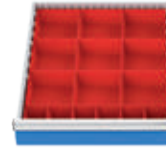

**Bacs plastiques**

- Façade 100 mm

Ref. No.	Prix en €
128-5A	28,00

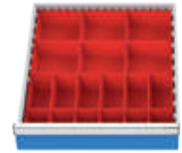

**Bacs plastiques**

- Façade 100 mm

Ref. No.	Prix en €
128-6A	33,00

Etablis de transport

- 4 x roulettes Ø 125mm dont 2 avec freins
- Poignée
- Cadre en tube d'acier vissé 40 x 40 x 2 mm



- 2 x roulettes fixes, 2 x roulettes mobiles avec freins Ø 125 mm
- Cadre en tube d'acier vissé 40 x 20 x 2 mm



- Plateau hêtre multiplis 40 mm
- Etagère hêtre multiplis 25 mm

Ref. No.	Dim. en mm (L x P x H)	Prix en €
04.12.01A	1200 x 750 x 859	437,00
04.15.01A	1500 x 750 x 859	550,00



- 2 x étagères en bois, vissées

Ref. No.	Dim. en mm (L x P x H)	Prix en €
04.900.04A	900 x 620 x 860	306,00

# Système de logistique mobile

## Etablis mobiles profondeur 736 R 18-24

- Tiroirs extension 100%
- Tiroirs avec façade 50mm, charge 70 kg
- Tiroirs à partir de 75mm, charge 100 kg
- Dimensions utiles des tiroirs: 450 x 600 mm
- 4 x roulettes Ø 125 mm dont 2 avec freins
- Poignée

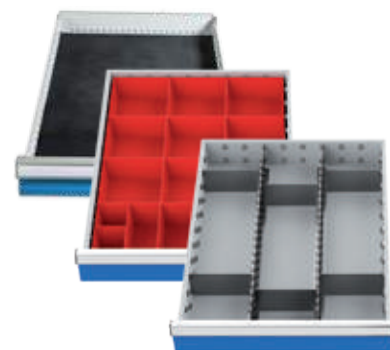

### Compartmentages T736 R 18-24

- Caoutchouc cannelé façade 50 mm
- Bacs plastiques façade 100-150 mm
- Compartimentage métallique façade 150 mm

- Plateau hêtre multiplis 40 mm
- Gauche: 1 x porte battante
- Droite: 4 x tiroirs

Ref. No.	Dim. en mm (L x P x H)	Prix en €
04.12.05VA	1250 x 750 x 859	734,00

Ref. No.	Prix en €
500/583A	71,00

**BESTSELLER**

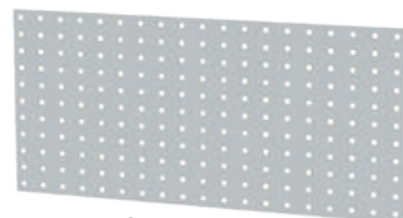

### Panneau perforé

- Avec 2 supports de fixation

- Plateau hêtre multiplis 25 mm
- Gauche: 4 x tiroirs
- Droite: 1 x porte battante, 1 x étagère

LIVRAISON  
SOUS  
10 JOURS

Ref. No.	Dim. en mm (L x P x H)	Prix en €
04.12.19VA	1250 x 750 x 935	734,00

Ref. No.	Dim. en mm (L x H)	Prix en €
03.87.102A	1000 x 450	78,00

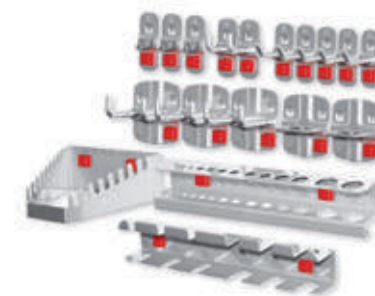

### Assortiment de crochet 18-pièces

Ref. No.	Prix en €
03.87.39518A	79,00

## Combinaison

### Etabli mobile T736 R 18-24

- Combinaison 04.12.19VA + 03.87.102A + 03.87.39518A + 500/583A

**Vous économisez  
50,- €**

Ref. No.	Prix en €
04.12.19VAK	912,00

Etablis mobiles profondeur 750mm R 18-24

Système de logistique mobile

- Tiroirs extension 100%, charge 100 kg
- Dimensions utiles des tiroirs: 450 x 600 mm
- Plateau hêtre multiplis 1250 x 750 x 40 mm
- 2 x roulettes fixes, 2 x roulettes mobiles avec freins Ø 200 mm
- Poignée
- Verrouillage central
- Compartimentages à la page 13,18 et 19



- Gauche: 4 x tiroirs
- Droite: 5 x tiroirs

Ref. No.	Dim. en mm (L x P x H)	Prix en €
04.12.29VA	1250 x 750 x 995	1.466,00



- Gauche: 4 x tiroirs
- Droite: 4 x tiroirs

Ref. No.	Dim. en mm (L x P x H)	Prix en €
04.12.28VA	1250 x 750 x 995	1.375,00

Etablis mobiles profondeur 750mm R 18-24 | Longueur 1500mm

- Tiroirs extension 100%, charge 100 kg
- Dimensions utiles des tiroirs: 600 x 600 mm
- 4 x roulettes Ø 125 mm dont 2 avec freins
- Poignée
- Plateau hêtre multiplis 1500 x 750 x 40 mm
- Serrure à cylindre
- Compartimentages à la page 4, 5 et 21



Etabli mobile

- Gauche: 4 x tiroirs
- Droite: 1 x porte battante

Ref. No.	Dim. en mm (L x P x H)	Prix en €
04.15.41VA	1500 x 750 x 859	920,00



- Gauche: 3 x tiroirs | Droite: 3 x tiroirs

Equipement supérieur

- 2 x montants perforés 1250mm, 1 x panneau perforé
- 1 x panneau magnétique
- 1 x étagère 320 mm
- 1 x montant cadre supérieur, 1 x rail supérieur



Ref. No.	Dim. en mm	Versión	Prix en €
04.15.33VA	1500 x 750 x 859	Etabli mobile	959,00
03.900.15.30A	1500 x 1250	Equipement supérieur	430,00



# Système de logistique mobile

## Armoire PC

- Toutes les variantes sont possibles en mobiles ou stationnaires



### Armoire mobile pour PC

- 1 x bâti rehaussé pour écran 700 x 270 x 500 mm (L x P x H)
- Pour moniteur 21"
- Plateau hêtre multiplis 25 mm
- 1 x tiroir, 1 x étagère, 2 x portes battantes, 1 x rampe de 4 prises
- Panneau arrière avec perforations carrées pour favoriser l'aération
- 2 x roulettes fixes et 2 x roulettes mobiles avec freins Ø 125mm

Ref. No.	Dim. en mm (L x P x H)	Version	Prix en €
04.980.04A	1200 x 700 x 1796	VA 100 %, 50 kg	1.115,00



- Plateau hêtre multiplis 25 mm
- 1 x tiroir, 1 x étagère, 1 x porte battante, 1 x rampe de 4 prises
- Panneau arrière avec perforations carrées pour favoriser l'aération
- 2 x roulettes fixes et 2 x roulettes mobiles avec freins Ø 125mm

Ref. No.	Dim. en mm (L x P x H)	Version	Prix en €
04.530.02A	530 x 500 x 1000	VA 100 %, 50 kg	499,00

**BESTSELLER**



### Armoire mobile pour PC

- 1 x panneau perforé avec support pour écran plat
- 1 x étagère, 2 x portes battantes, 1 x pupitre, 1 x rampe de 4 prises
- 1 x tiroir pour clavier
- Panneau arrière avec perforations carrées pour favoriser l'aération
- 2 x roulettes fixes et 2 x roulettes mobiles avec freins Ø 125mm

Ref. No.	Dim. en mm (L x P x H)	Prix en €
04.680.C125A	680 x 500 x 1610	737,00



- 1 x 1 bâti rehaussé pour écran 700 x 270 x 500 mm (L x P x H)
- Pour moniteur 21"
- Plateau hêtre multiplis 25 mm
- 1 x étagère, 2 x portes battantes, 1 x rampe 4 prises
- Panneau arrière avec perforations carrées pour favoriser l'aération
- 2 x roulettes fixes et 2 x roulettes mobiles avec freins Ø 125mm

Ref. No.	Dim. en mm (L x P x H)	Prix en €
04.680.02A	750 x 500 x 1600	762,00

Livré sans crochets ni décorations

Armoire portes battantes type 105 et 110

Nouveau, tiroirs extension 100%

Armoire portes battantes

BESTSELLER



### Armoire à portes battantes type 110

- 1 x rebord métallique
- 2 x tiroirs extension 100%, charge 50 kg
- 2 x étagères

Ref. No.	Dim. en mm (L x P x H)	Prix en €
04.110B	1000 x 500 x 1000	327,00

### Armoire porte battante type 105

- 1 x rebord métallique
- 2 x étagères
- 1 x tiroir extension 100%, charge 50 kg

Ref. No.	Dim. en mm (L x P x H)	Prix en €
04.105B	500 x 500 x 1000	208,00

### Combinaison

- Combinaison pupitre + exécution mobile, roulettes Ø 125 mm

Ref. No.	Dim. en mm (L x P x H)	Prix en €
04.105K125	500 x 500 x 1400	431,00

### Support à roulettes

- 4 x roulettes Ø 125 mm dont 2 avec freins

Ref. No.	Dim. en mm (L x P x H)	Prix en €
04.110.RU125	1000 x 500 x 150	119,00

BESTSELLER



Armoire à portes battantes disponible uniquement dans les couleurs RAL 7035 ou RAL 7035/5012. A préciser à la commande.



### Armoire à portes battantes

Ref. No.	Dim. en mm (L x P x H)	Version	Prix en €
04.155.04A	930 x 500 x 1950	Armoire à portes battantes inclus. 4 étagères	376,00
04.155.04FB	Charge 80 kg	étagère supplémentaire	34,00
04.156.04A	930 x 600 x 1950	Armoire à portes battantes inclus. 4 étagères	451,00
04.156.04FB	Charge 80 kg	étagère supplémentaire	36,00

### Armoire à portes battantes

Ref. No.	Dim. en mm (L x P x H)	Version	Prix en €
04.155.12A	1200 x 500 x 1950	Armoire à portes battantes inclus. 4 étagères	499,00
04.155.12FB	Charge 80 kg	étagère supplémentaire	38,00
04.156.12A	1200 x 600 x 1950	Armoire à portes battantes inclus. 4 étagères	599,00
04.156.12FB	Charge 80 kg	étagère supplémentaire	41,00

# Armoire électronique

Tool-Server-Modular (TSM®) R 24-24

Armoire à gestion d'outils électronique

- Tiroirs extension 100%
- Charge pour tiroir 50mm: 60 kg
- Charge pour tiroir 100mm: 100 kg
- Dimensions utiles des tiroirs: 600 x 600 mm
- Inclus le socle pour transpalette dans la couleur du bâti
- Formation, livraison et installation en sus

Video du Software



Retrouvez plus d'informations dans notre catalogue TSM 2019/20



### TSM® - Module de base

- 8 x Tiroirs
- Inclus logiciel stockage et gestion
- Ecran tactile

### TSM® - Module additionnel

- 8 x Tiroirs
- Pour une liaison à un module de base comportant un logiciel de gestion

Ref. No.	Dim. en mm (L x P x H)	Prix en €
TS5G00700080A	700 x 725 x 1019	5.284,00

Ref. No.	Dim. en mm (L x P x H)	Prix en €
TS5A00700080A	700 x 725 x 1019	3.175,00

## Équipement tiroirs

R 24-24



### Couloirs plastiques

- Façade 50 mm

Ref. No.	Prix en €
TS-7-04A	72,00

### Bacs plastiques

- Façade 50 mm

Ref. No.	Prix en €
TS-7-13-050A	61,00

### Compartmentage métallique

- Façade 100 mm

Ref. No.	Prix en €
TS-7-27-100A	162,00

### Compartmentage métallique

- Façade 150 mm

Ref. No.	Prix en €
TS-7-26-150A	121,00

### Compartmentage métallique

- Façade 200 mm

Ref. No.	Prix en €
TS-7-20-200A	73,00

### Compartmentage électronique

- Façade 100 mm

Ref. No.	Prix en €
TS7K160-100A	874,00



# bedrunka+hirth

Workplace up to date – mehr Raum zum Arbeiten

Les offres s'appliquent aux activités commerciales, artisanales et le commerce. Sous réserve des modifications techniques et les changements de prix dus aux prix des matières premières. Les prix s'entendent hors TVA. Sauf erreur ou omission. Valable jusqu'au 31.03.2020.